

Bagger-Anbaugeräte

Abbruch, Rückgewinnung und Erdbau:
Entdecken Sie unsere hydraulischen Anbaugeräte.



Produktüberblick

Lernen Sie unsere hydraulischen Anbaugeräte kennen. Ihre Technologie macht sie so leicht, kompakt und leistungsfähig wie nie zuvor.



Abbruch



Erdbau



Rückgewinnung



SB

55-1.060 kg



MB

750-1.650 kg



HB

2.000-10.000 kg



**Hydraulik-
hämmer**

Seiten 6-11



HC

160-1.400 kg



**Hydraulische
Verdichter**

Seiten 12-13



CB

320-2.600 kg



**Beton-
Abbruch-
zangen**

Seiten 14-15



CC
1.750–7.100 kg



Abbruchzangen

Seiten 16-17



DP
2.130–2.930 kg



Abbruchpulverisierer

Seiten 18-19



BP
2.090–3.790 kg



Haufwerkspulverisierer

Seiten 20-21



MG
90–5.300 kg



Multigreifer

Seiten 22-23



SC
2.500–8.250 kg



Schrottscheren

Seiten 24-25



HM
1.550–2.000 kg



Hydro Magnete

Seiten 26-27



BC
2.250–6.050 kg



Backenbrecherlöffel

Seiten 28-29



BS
1.710–2.450 kg



Sieblöffel

Seiten 30-31

Zeit für einen Wandel in der Branche. Wieder einmal. Willkommen bei Epiroc.

Wir haben den allerersten Hydraulikhammer entwickelt. Das 1963 erteilte Patent bereitete den Boden für eine neue Methode, hydraulische Anbaugeräte an Baggern zu verwenden, und veränderte so eine ganze Industrie. Seit damals profitieren Kunden auf der ganzen Welt von unseren Hydraulikwerkzeugen.



Heute ist unser speziell zugeschnittenes Vertriebsnetz in über 180 Ländern präsent, mit Customer Centern an 60 Standorten. Wir firmieren nun unter dem Namen Epiroc, aber wir sind die gleichen vertrauten Menschen geblieben. Wir werden alle bestehenden Händler und Servicepartner und den größten Teil unseres bekannten Vertriebssteams behalten. Business as usual, also.

Eines aber ist vollkommen neu: Wir haben unser eigenes Logistikzentrum in Essen errichtet, das Ersatzteile und Werkzeuge von unserem Werk in direkter Nachbarschaft bezieht. Alles von einem Ort bedeutet besseren Service für Sie, von der Bestellung Ihrer Waren über den Transport bis zur Lieferung. Wir sorgen dafür, dass Ihre Maschinen stets einsatzbereit sind.



Eine solide Wahl

Solid Body (SB)-Hämmer eignen sich hervorragend für den Abbruch leichter Betonstrukturen und Asphaltdecken im Innen- und Außenbereich, für Erdarbeiten, Abtragsarbeiten unter Tage sowie für die Reinigung von Gießtiegeln und Konvertern in Gießereien.

Energierückgewinnung nutzt automatisch die Rückstoßenergie des Kolbens, um Vibrationen zu vermindern, und steigert gleichzeitig die Leistung.

Ein wartungsfreier Hochdruckakkumulator mit **patentierter Membranabstützung** sorgt für konsistente Leistung und hohe Zuverlässigkeit.

Die optionalen automatischen Schmiersysteme **ContiLube® II micro** (SB 52-552) und **ContiLube® II** (SB 702-1102) optimieren den Schmiervorgang und reduzieren Wartungsaufwand sowie Stillstandzeiten auf ein Minimum.

Das eingebaute **Druckentlastungsventil** schützt vor Überlastung.

Eine schwimmende Werkzeugbuchse mit **patentiertem Werkzeugverriegelungssystem** ermöglicht den schnellen und einfachen Werkzeugwechsel vor Ort.

Das einzigartige **Solid Body (SB)-Konzept** reduziert die Zahl der Einzelteile und ermöglicht so eine lange Lebensdauer sowie eine schlanke, kompakte und leichte Bauweise.



SB-Reihe		SB 52	SB 102	SB 152	SB 202	SB 302	SB 452	SB 552	SB 702	SB 1102
Trägergeräteklasse ¹⁾	t	0,7 - 1,1	1,1 - 3	1,9 - 4,5	2,5 - 6	4,5 - 9	6,5 - 13	9 - 15	10 - 17	13 - 24
Dienstgewicht ²⁾	kg	55	90	140	200	300	440	520	720	1.060
Werkzeugdurchmesser	mm	40	45	50	65	80	95	100	105	120
Max. hydraulische Eingangsleistung	kW	7	9	11	17	20	25	29	34	40
Öldurchfluss	l/min	12 - 27	16 - 35	25 - 45	35 - 65	50 - 80	55 - 100	65 - 115	80 - 120	100 - 135
Betriebsdruck	bar	100 - 150	100 - 150	100 - 150	100 - 150	100 - 150	100 - 150	100 - 150	120 - 170	130 - 180
Schlagzahl	min-1	750 - 1.700	750 - 2.300	850 - 1.900	850 - 1.800	600 - 1.400	550 - 1.250	650 - 1.150	600 - 1.050	550 - 850
Geräuschpegel, garantiert ³⁾	dB(A)	117	115	114	118	119	122	126	122	123
A	mm	444	571	686	727	807	849	919	1.012	1.166
B	mm	255	265	280	330	400	470	495	520	610

¹⁾ Gewichte gelten nur für Standard-Trägergeräte. Abweichungen sind vor dem Anbau mit Epiroc bzw. dem Hersteller des Trägergerätes abzustimmen.

²⁾ Anbaugerät mit Standard-Einsteckwerkzeug und durchschnittlich großer Adapterplatte.

³⁾ EN ISO 3744 in Übereinstimmung mit EU-Richtlinie 2000/14/EG.

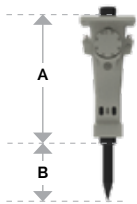

Durch ihre schlanke und kompakte Bauweise eignet sich die SB-Reihe besonders für Arbeiten auf engem Raum, wie beispielsweise in Gebäuden, entlang von Wänden oder in schmalen Gräben.



Bahnbrechende Leistung

Die mittelschweren (MB)-Hydraulikhämmer eignen sich hervorragend für Abbrucharbeiten an Beton und Asphalt, Sekundärzerkleinerung und den primären Gesteinsaushub auf Baustellen.

Das serienmäßige automatische Schmiersystem **ContiLube® II** optimiert den Schmiervorgang und reduziert Wartungsaufwand sowie Stillstandzeiten auf ein Minimum.

Das **VibroSilenced Plus**-Konzept mit nichtmetallischer Schlagwerkaufhängung im dicht verschlossenen Gehäuse reduziert Geräusch- und Vibrationspegel.

Die Energierückgewinnung nutzt automatisch die Rückstoßenergie des Kolbens, um Vibrationen zu vermindern und die Leistung zu steigern.

Das optionale aktive, zweistufige Verschlussystem **DustProtector II** verlängert die Lebensdauer einiger Komponenten und reduziert den Schmiermittelverbrauch.



Das **AutoControl**-System zur Umschaltung der Kolbenhublänge regelt im laufenden Betrieb automatisch das Leistungsverhalten und optimiert damit die Gesamtperformance.

Kurzhubmodus bei weichem Material

Schlagenergie  Normale Schlagenergie
Schlagzahl  Hohe Schlagzahl

Langer Kolbenhub bei hartem Material

Schlagenergie  Hohe Schlagenergie
Schlagzahl  Normale Schlagzahl

Das patentierte **StartSelect**-System ermöglicht dem Bediener, das Startverhalten des Abbruchhammers der Bodenbeschaffenheit anzupassen.

AutoStop verhindert Leerschläge auf festem Untergrund.

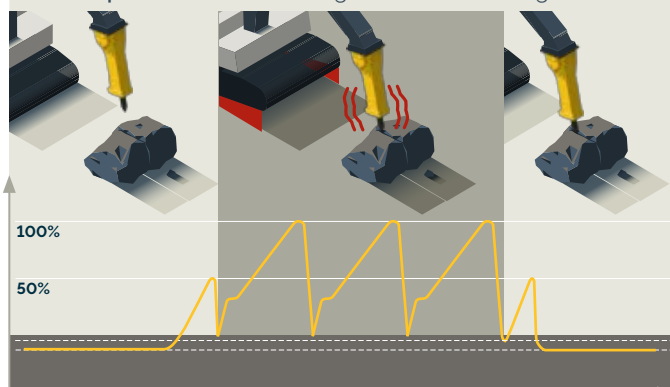

AutoStart vereinfacht die Positionierung bei instabiler Bodenbeschaffenheit.

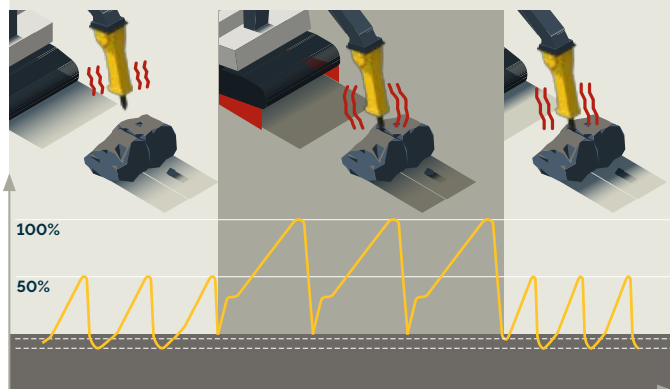

Die MB-Hydraulikhämmer verbinden Effizienz mit hoher Leistung und eignen sich für vielfältige Anwendungen.

MB-Reihe		MB 750	MB 1000	MB 1200	MB 1500	MB 1650
Trägergeräteklasse ¹⁾	t	10 - 17	12 - 21	15 - 26	17 - 29	19 - 32
Dienstgewicht ²⁾	kg	750	1.000	1.200	1.500	1.650
Werkzeugdurchmesser	mm	100	110	120	135	140
Max. hydraulische Eingangsleistung	kW	34	39	42	46	51
Öldurchfluss	l/min	80 - 120	85 - 130	100 - 140	120 - 155	130 - 170
Betriebsdruck	bar	140 - 170	160 - 180	160 - 180	160 - 180	160 - 180
Schlagzahl	min-1	370 - 840	350 - 750	340 - 680	330 - 680	320 - 640
Geräuschpegel, garantiert ³⁾	dB(A)	117	120	120	121	121
Standardversion						
A	mm	1.320	1.458	1.494	1.550	1.573
B	mm	510	570	600	635	670
DustProtector II-Version						
A	mm	1.400	1.548	1.580	1.630	1.673
B	mm	430	480	515	555	570

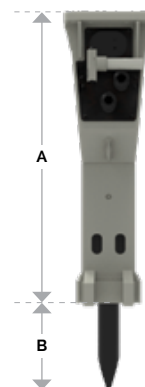

¹⁾ Gewichte gelten nur für Standard-Trägergeräte. Abweichungen sind vor dem Anbau mit Epiroc bzw. dem Hersteller des Trägergerätes abzustimmen.

²⁾ Anbaugerät mit Standard-Einsteckwerkzeug und durchschnittlich großer Adapterplatte.

³⁾ EN ISO 3744 in Übereinstimmung mit EU-Richtlinie 2000/14/EG.

Ein Leistungsdurchbruch

Unsere HB-Abbruchhämmer sind speziell für den sprengstofflosen primären Gesteinsaushub und die Sekundärzerkleinerung auf Baustellen und in Steinbrüchen, im Tagebau und Untertagebau sowie für den Primärabbruch massiver Stahlbetonstrukturen konzipiert.

Das serienmäßige automatische Schmiersystem **ContiLube® II** optimiert den Schmiervorgang und reduziert Wartungsaufwand sowie Stillstandzeiten auf ein Minimum.

Die **Energierückgewinnung** nutzt automatisch die Rückstoßenergie des Kolbens, um Vibrationen zu vermindern und die Leistung zu steigern.

Das **VibroSilenced Plus**-Konzept mit nichtmetallischer Schlagwerkaufhängung im dicht verschlossenen Gehäuse reduziert Geräusch- und Vibrationspegel.

Das optionale aktive, zweistufige Verschlussystem **DustProtector II** verlängert die Lebensdauer einiger Komponenten und reduziert den Schmiermittelverbrauch.

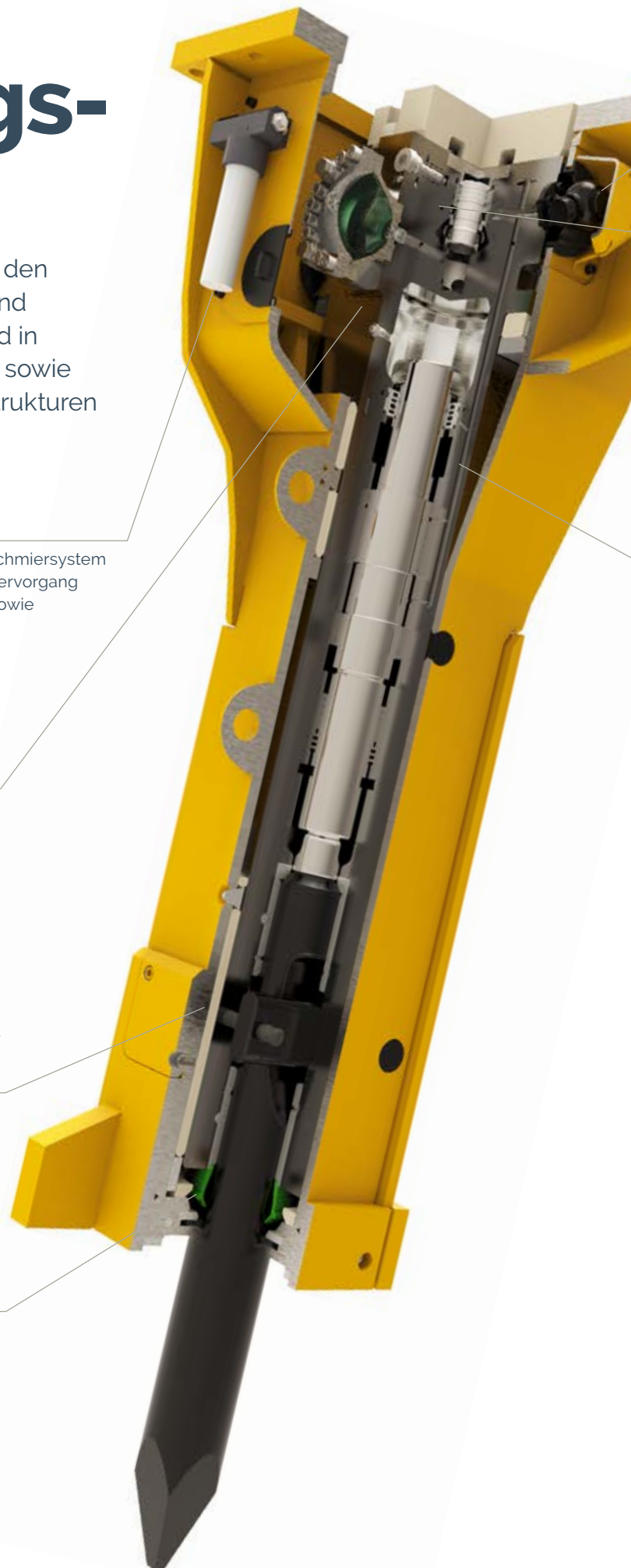

Das eingebaute Überdruck-Abschaltventil **PowerAdapt** verhindert eine Überlastung.

Das **AutoControl**-System zur Umschaltung der Kolbenhublänge regelt im laufenden Betrieb automatisch das Leistungsverhalten und optimiert damit die Gesamtperformance.

Kurzhubmodus bei weichem Material

Schlagenergie  Normale Schlagenergie
Schlagzahl  Kurze Schlagzahl

Langer Kolbenhub bei hartem Material

Schlagenergie  Hohe Schlagenergie
Schlagzahl  Normale Schlagzahl

Das patentierte **Intelligent Protection System (IPS)** passt das Anlauf- und Abschaltverhalten des Hydraulikhammers beim Einsatz automatisch an. Es gewährleistet so eine einfache Positionierung und maximalen Leerschlagschutz.

IPS vereint in sich die Vorteile von AutoStart und Auto-Stop: einfache Positionierung Leerschlagschutz.

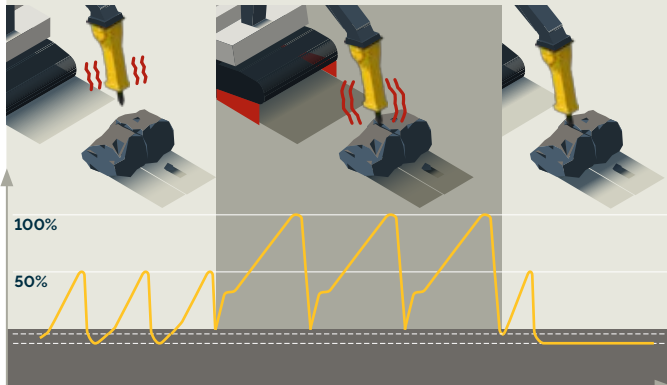

Durch ihre robuste Bauweise und hohe Nutzungsdauer eignen sich HB-Abbruchhämmer für die härtesten Jobs.

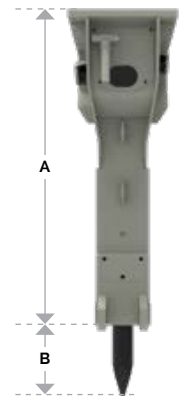

HB-Reihe		HB 2000	HB 2500	HB 3100	HB 3600	HB 4100	HB 4700	HB 5800	HB 7000	HB 10000
Trägergeräteklasse ¹⁾	t	22 - 38	27 - 46	32 - 52	35 - 63	40 - 70	45 - 80	58 - 100	70 - 120	85 - 140
Dienstgewicht ²⁾	kg	2.000	2.500	3.100	3.600	4.100	4.700	5.800	7.000	10.000
Werkzeugdurchmesser	mm	145	155	165	170	180	190	200	210	240
Max. hydraulische Eingangsleistung	kW	57	66	81	90	96	108	117	135	159
Öldurchfluss	l/min	150 - 190	170 - 220	210 - 270	240 - 300	250 - 320	260 - 360	310 - 390	360 - 450	450 - 530
Betriebsdruck	bar	160 - 180	160 - 180	160 - 180	160 - 180	160 - 180	160 - 180	160 - 180	160 - 180	160 - 180
Schlagzahl	min-1	300 - 625	280 - 580	280 - 560	280 - 560	280 - 550	280 - 540	280 - 480	280 - 450	250 - 380
Geräuschpegel, garantiert ³⁾	dB(A)	120	121	120	123	124	126	121	121	123
Standardversion										
A	mm	1.861	2.042	2.209	2.274	2.359	2.454	2.580	2.855	-
B	mm	635	640	675	700	750	790	815	835	-
DustProtector II-Version										
A	mm	1.926	2.087	2.254	2.318	2.404	2.509	2.635	2.905	3.142
B	mm	570	600	630	650	705	730	760	785	800

¹⁾ Gewichte gelten nur für Standard-Trägergeräte. Abweichungen sind vor dem Anbau mit Epiroc bzw. dem Hersteller des Trägergerätes abzustimmen.

²⁾ Anbaugerät mit Standard-Einsteckwerkzeug und durchschnittlich großer Adapterplatte.

³⁾ EN ISO 3744 in Übereinstimmung mit EU-Richtlinie 2000/14/EG.

Auf der sichereren Seite

Die hydraulischen Verdichter sind für die effektive Verdichtung von Erdreich bei Grabenbau, Nivellierung von Baugrund, Böschungsbau sowie zum Eintreiben und Herausziehen von Pfosten, Spundwänden und anderen Schalungen konstruiert.

Optionales **hydraulisches 360°-Drehwerk** zur optimalen Platzierung und präzisen Handhabung (HC 350 – 1050).

Das eingebaute **Ventil zur Durchfluss- und Druckbegrenzung** verhindert eine Überlastung.

Optionale **Planierschilde** zum Roden und Bewegen von Erdreich.

Um die Kraftverteilung zu verbessern und damit Materialspannungen zu reduzieren, sind die **äußeren Dämpferhalterungen um 15° geneigt**.

Keine manuelle Schmierung erforderlich dank **permanenter Öltauschsmierung**.



HC-Reihe

		HC 150 ³⁾	HC 350 ³⁾	HC 450 ³⁾	HC 850 ³⁾	HC 1050 ³⁾
Statische Version						
Trägergerätekategorie ¹⁾	t	1 - 3	3 - 8	4 - 9	9 - 20	20 - 40
Dienstgewicht ²⁾	kg	160	320	430	880	1130
Produktgewicht	kg	140	286	400	828	1044
A	mm	486	623	622	764	786
B	mm	295	475	610	710	864
C	mm	721	846	929	1.272	1.364
Drehbare Version						
Trägergerätekategorie ¹⁾	t	-	4 - 8	5 - 9	9 - 20	20 - 40
Dienstgewicht ²⁾	kg	-	440	550	1.055	1.400
Produktgewicht	kg	-	408	522	1.003	1.304
A	mm	-	913	912	1.054	1.088
B	mm	-	475	610	710	864
C	mm	-	846	929	1.272	1.364
Statische und drehbare Version						
Frequenz	Hz	35	35	37	37	37
Kraft	kN	13,7	22,6	35,3	71,6	103
Abgedeckte Verdichtungsfläche	m ²	0,17	0,31	0,40	0,68	0,90
Öldurchfluss	l/min	30	57	76	114	151
Max. Betriebsdruck	bar	150	150	150	150	150
Öldurchfluss (Drehen)	l/min	-	25	25	25	25
Max. Betriebsdruck (Drehen)	bar	-	320	320	320	320

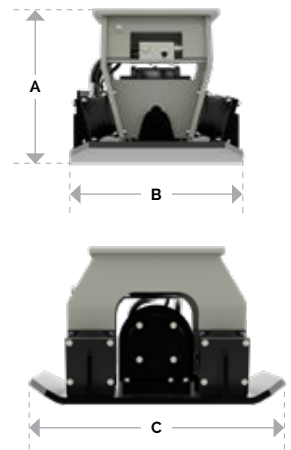

¹⁾ Gewichte gelten nur für Standard-Trägergeräte. Abweichungen sind vor dem Anbau mit Epiroc bzw. dem Hersteller des Trägergerätes abzustimmen.

²⁾ Anbaugerät mit mittelgroßer Adapterplatte.

³⁾ Ablassleitung erforderlich



Unsere hydraulischen Verdichter mit niedrigem Geräuschpegel arbeiten schnell, sind einfach zu bedienen und leicht zu platzieren.

Bei hohen Anforderungen

Unsere Beton-Abbruchzangen eignen sich hervorragend für den Abbruch großer Stahlbetonstrukturen.

Hydraulisches 360°-Drehwerk zur optimalen Platzierung und präzisen Handhabung.

Kürzere Arbeitszyklen dank **eingebautem Eilgangventil**.

Wirkungsvoller Schutz der Hydraulikzylinder durch **Kolbenstangenverkleidungen**.



Die **Schneidmesser** sind auswechselbar und wendbar.

Zwei leistungsfähige Hydraulikzylinder stellen nahezu konstante Schließkraft für hohe Produktivität bereit.

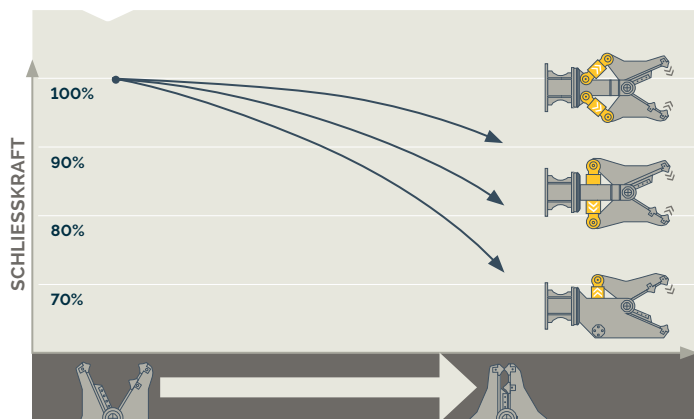

Zwei sich unabhängig bewegende Schneidbacken eliminieren Reaktionskräfte und damit das Belastungsniveau.

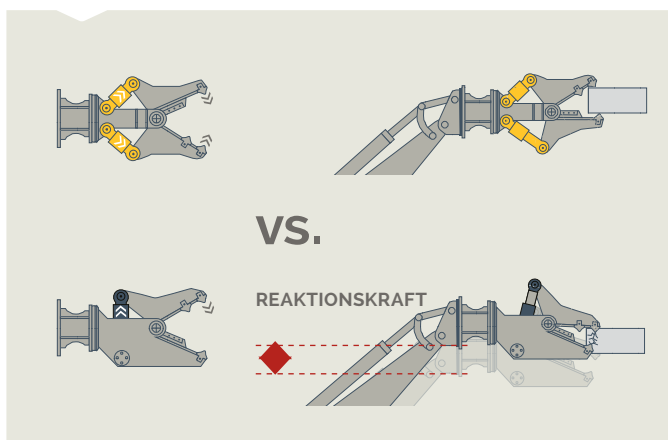

Die leichten Beton-Abbruchzangen eignen sich hervorragend für Abbrucharbeiten in großer Arbeitshöhe. Perfekt für Abbrucharbeiten in Wohngebieten.

CB-Reihe

		CB 350	CB 750	CB 950	CB 2500
Trägergerätekategorie ¹⁾	t	2 - 8	7 - 14	12 - 20	20 - 35
Dienstgewicht ²⁾	kg	320	730	940	2.600
Produktgewicht	kg	290	617	794	2.370
A	mm	907	1.374	1.700	2.260
B	mm	380	480	680	1.100
C	mm	219	269	324	750
D	mm	90	140	140	240
F1	t	199	236	312	360
F2	t	53	57	89	100
Zykluszeit (Öffnen/Schließen)	Sek.	3,8 / 3,0	3,4 / 2,6	5,8 / 5,0	3,8 / 2,8
Öldurchfluss (Öffnen/Schließen)	l/min	50 - 90	90 - 180	90 - 180	150 - 250
Max. Betriebsdruck (Öffnen/Schließen)	bar	300	350	350	350
Öldurchfluss (Drehen)	l/min	5 - 10	20 - 25	20 - 25	35 - 50
Max. Betriebsdruck (Drehen)	bar	170	210	210	170

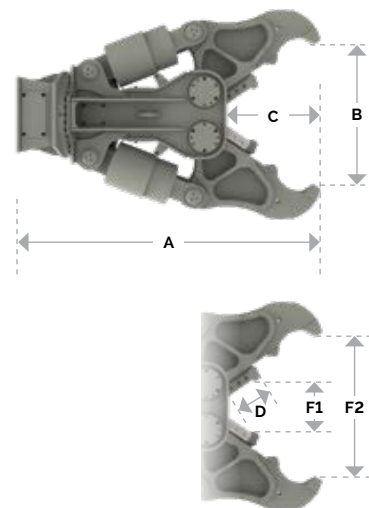

¹⁾ Gewichte gelten nur für Standard-Trägergeräte. Abweichungen sind vor dem Anbau mit Epiroc bzw. dem Hersteller des Trägergerätes abzustimmen.

²⁾ Anbaugerät mit mittelgroßer Adapterplatte.

Vielseitig und flexibel

Unsere Kombi-Abbruchzangen mit verschiedenen Armpaartypen zur Auswahl lassen sich flexibel für Primärabbruch und Sekundärzerkleinerung von Betonbauwerken und zum Schneiden von Stahlstrukturen auf Abbruchbaustellen einsetzen.

Hydraulisches 360°-Drehwerk zur optimalen Platzierung und präzisen Handhabung.

Kürzere Arbeitszyklen dank eingebautem Eilgangventil.

Wirkungsvoller Schutz des Hydraulikzylinders durch Kolbenstangenverkleidung.

CAPS (Coupling and Positioning System) erleichtert den Wechsel der Schneidbacken zur Anpassung an die Arbeitserfordernisse vor Ort.



Die Brechzähne der U-Version sind auswechselbar.

Die Schneidmesser der U-, S- und P-Versionen sind auswechselbar und wendbar.



Zwei leistungsfähige Hydraulikzylinder stellen nahezu konstante Schließkraft für hohe Produktivität bereit.

Unsere enorm zuverlässigen und vielseitigen Abbruchzangen verfügen für besonders hohe Produktivität über zwei leistungsfähige Hydraulikzylinder.

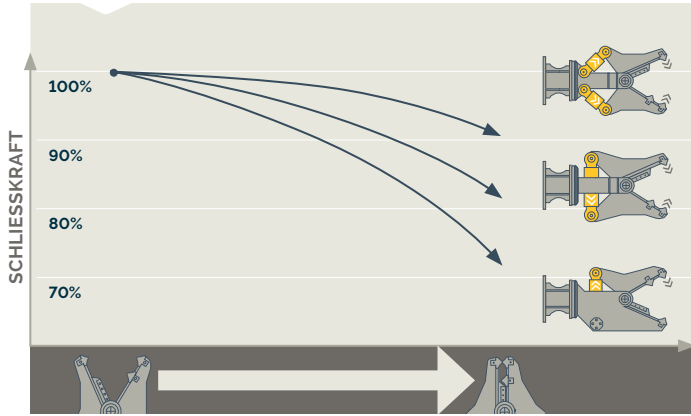

Zwei sich unabhängig bewegende Schneidbacken eliminieren Reaktionskräfte und damit das Belastungsniveau.

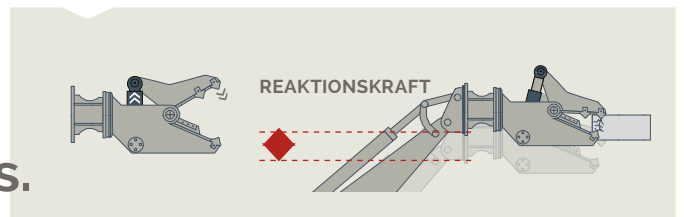
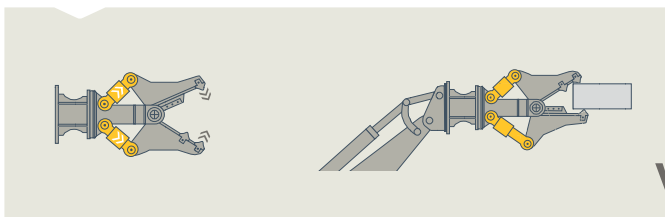

CC-Reihe

Trägergeräteklasse ¹⁾

Universal (U)-Version

	t	13 - 23	20 - 30	25 - 40	32 - 50	45 - 65	58 - 85
Dienstgewicht ²⁾	kg	1.600	2.300	3.100	3.700	5.050	7.100
Produktgewicht	kg	1.425	2.150	2.880	3.400	4.730	6.450
A	mm	1.862	2.159	2.341	2.420	2.960	3.100
B	mm	700	750	870	1.000	1.300	1.400
C	mm	490	660	700	765	1.090	1.150
D	mm	350	350	350	525	525	525
F1	t	197	257	430	510	620	830
F2	t	57	70	104	126	155	180

Stahl- und Schrottscheren (S)-Version

Dienstgewicht ²⁾	kg	1.540	2.100	2.850	3.400	4.830	6.750
Produktgewicht	kg	1.340	1.950	2.635	3.110	4.510	6.000
A	mm	1.786	1.983	2.059	2.320	2.800	2.930
B	mm	380	415	400	440	720	750
C	mm	385	485	465	625	865	900
D	mm	380	380	380	525	875	875
F1	t	197	294	430	510	620	830
F2	t	61	87	145	147	198	205

Pulverisierer-Version (P)

Dienstgewicht ²⁾	kg	-	-	3.450	-	-	-
Produktgewicht	kg	-	-	3.250	-	-	-
A	mm	-	-	2.265	-	-	-
B	mm	-	-	840	-	-	-
C	mm	-	-	630	-	-	-
D	mm	-	-	140	-	-	-
E	mm	-	-	700	-	-	-
F1	t	-	-	220	-	-	-
F2	t	-	-	110	-	-	-

Versionen Universal (U), Stahlschneiden (S) und Pulverisierer (P)

Zykluszeit (Öffnen/Schließen)	Sek.	1,3 / 1,3	1,7 / 1,6	3,1 / 2,9	3,0 / 2,8	3,7 / 3,2	3,7 / 3,7
Öldurchfluss	l/min	150 - 250	150 - 250	150 - 250	220 - 350	350 - 450	450 - 550
Max. Betriebsdruck	bar	170	350	350	350	350	350
Öldurchfluss	l/min	35 - 50	35 - 50	35 - 50	35 - 50	45 - 55	45 - 55
Max. Betriebsdruck	bar	170	170	170	170	115	115

¹⁾ Gewichte gelten nur für Standard-Trägergeräte. Abweichungen sind vor dem Anbau mit Epiroc bzw. dem Hersteller des Trägergerätes abzustimmen.

²⁾ Anbaugerät mit mittelgroßer Adapterplatte.

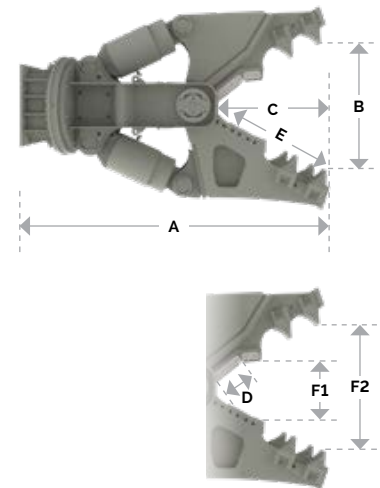

Für ein freies Arbeitsfeld

Durch ihre gradlinige Bauweise eignen sich diese Abbruch-Pulverisierer optimal für den Primärabbruch und die Sekundärzerkleinerung nicht-armierter und armierter Betonbauwerke.

Kürzere Arbeitszyklen dank eingebautem Eilgangventil.

Wirkungsvoller Schutz des Hydraulikzylinders durch Kolbenstangenverkleidung.

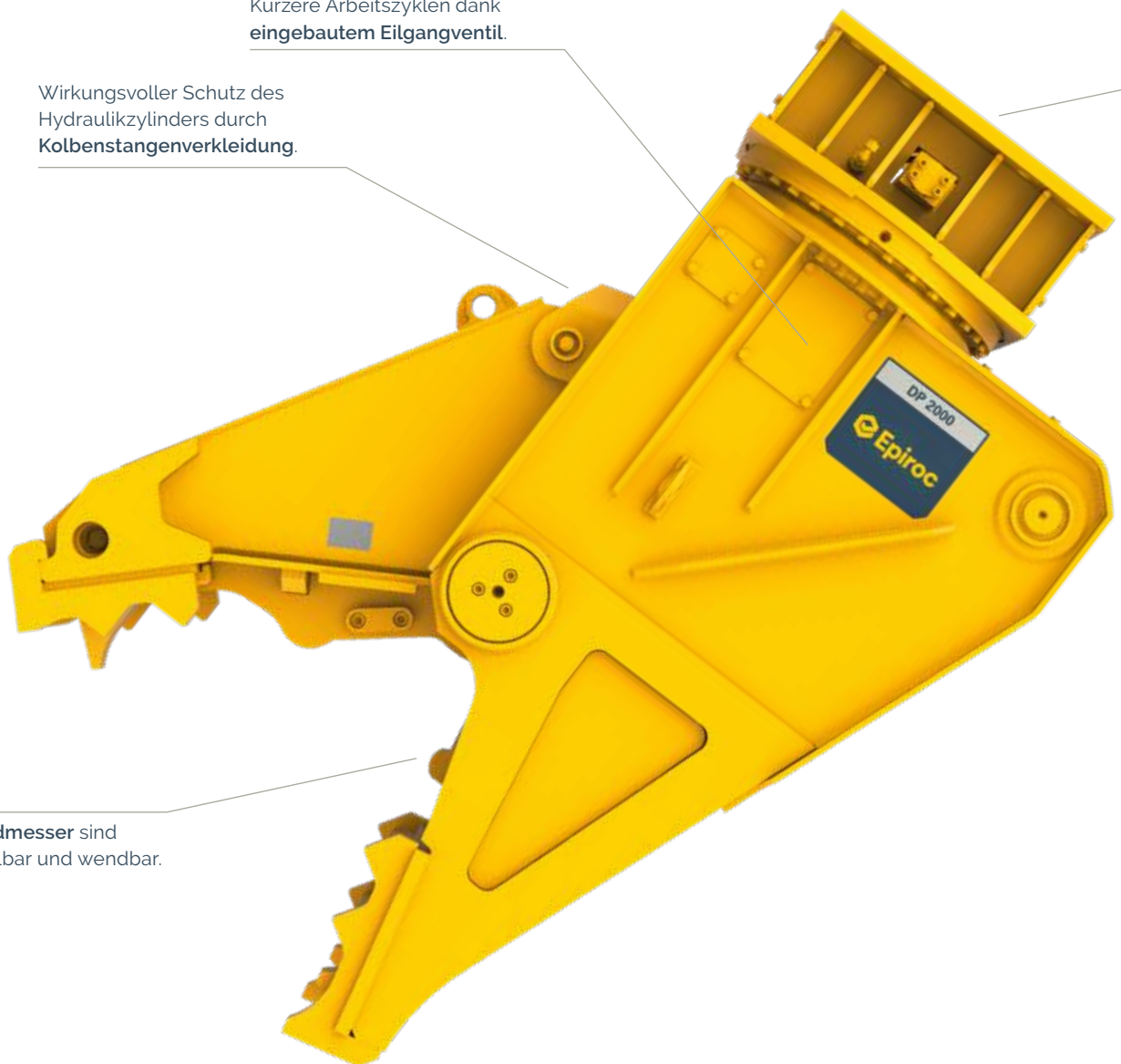

Die Schneidmesser sind auswechselbar und wendbar.

Hydraulisches 360°-Drehwerk zur optimalen Platzierung und präzisen Handhabung.



Die extrem robuste Bauweise der Abbruch-Pulverisierer garantiert eine langfristige Nutzung. Die Verschleißteile lassen sich außerdem vor Ort einfach auswechseln.

DP-Reihe		DP2000	DP2800
Trägergeräteklasse ¹⁾	t	18 - 27	25 - 35
Dienstgewicht ²⁾	kg	2.130	2.930
Produktgewicht	kg	1.990	2.715
A	mm	2.320	2.550
B	mm	820	1.000
C	mm	650	750
D	mm	190	350
X	mm	340	340
Y	mm	490	500
F1	t	265	320
F2	t	85	100
Zykluszeit (Öffnen/Schließen)	Sek.	4,0 / 4,0	4,0 / 4,0
Öldurchfluss (Öffnen/Schließen)	l/min	150 - 250	250 - 350
Max. Betriebsdruck (Öffnen/Schließen)	bar	350	350
Öldurchfluss (Drehen)	l/min	35 - 50	35 - 50
Max. Betriebsdruck (Drehen)	bar	170	170

¹⁾ Gewichte gelten nur für Standard-Trägergeräte. Abweichungen sind vor dem Anbau mit Epiroc bzw. dem Hersteller des Trägergerätes abzustimmen.

²⁾ Anbaugerät mit mittelgroßer Adapterplatte.

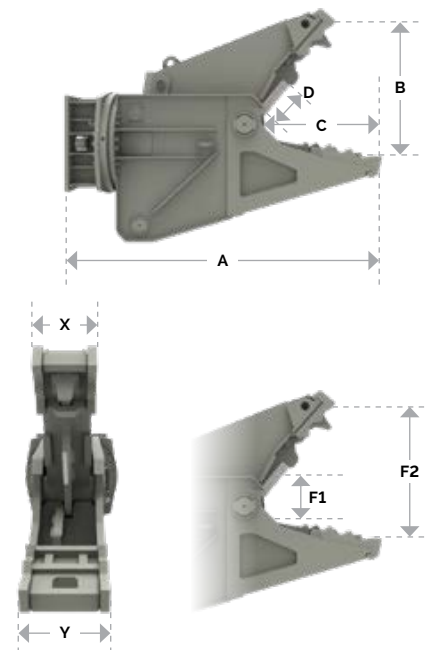

Die vielseitige Sortierhilfe

Die raffiniert gewinkelten Haufwerks-Pulverisierer trennen bei der Sekundärzerkleinerung effizient die Armierung vom Beton.

Optionales hydraulisches 360°-Drehwerk zur optimalen Platzierung und präzisen Handhabung.

Kürzere Arbeitszyklen dank eingebautem Eilgangventil.

Wirkungsvoller Schutz des Hydraulikzylinders durch Kolbenstangenverkleidung.

Die Zahnplatte ist für einfache Wartung auswechselbar.

Die Schneidmesser sind auswechselbar und wendbar.





Durch ihre clevere Bauweise eignen sich die Haufwerks-Pulverisierer auch hervorragend für den Primärabbruch von Decken und Wänden.

BP-Reihe

		BP2050	BP 3050
Statische Version			
Trägergeräteklasse ¹⁾	t	18 - 27	25 - 40
Dienstgewicht ²⁾	kg	2.090	3.100
Produktgewicht	kg	1.890	2.750
A	mm	2.240	2.590
B	mm	875	1.020
C	mm	610	650
D	mm	190	190
X	mm	430	590
Y	mm	550	650
Drehbare Version			
Trägergeräteklasse ¹⁾	t	22 - 27	30 - 40
Dienstgewicht ²⁾	kg	2.560	3.790
Produktgewicht	kg	2.360	3.440
A	mm	2.630	2.990
B	mm	875	1.020
C	mm	610	650
D	mm	190	190
X	mm	430	590
Y	mm	550	650
Statische und drehbare Version			
F1	t	290	365
F2	t	90	115
Zykluszeit (Öffnen/Schließen)	Sek.	2,9 / 2,5	2,7 / 2,7
Öldurchfluss (Öffnen/Schließen)	l/min	150 - 250	150 - 250
Max. Betriebsdruck (Öffnen/Schließen)	bar	350	350
Öldurchfluss (Drehen)	l/min	35 - 50	35 - 50
Max. Betriebsdruck (Drehen)	bar	170	170

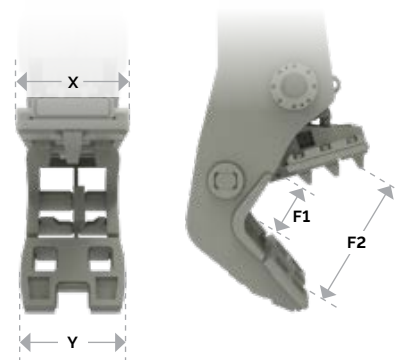
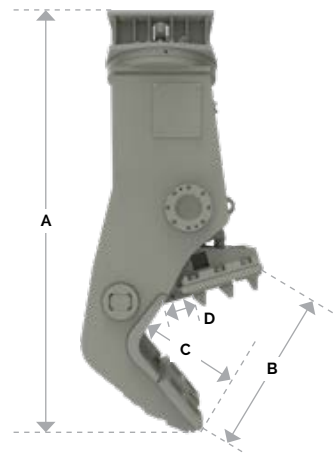

¹⁾ Gewichte gelten nur für Standard-Trägergeräte. Abweichungen sind vor dem Anbau mit Epiroc bzw. dem Hersteller des Trägergerätes abzustimmen.

²⁾ Anbaugerät mit mittelgroßer Adapterplatte.

Effektivere Rückgewinnung

Unsere Multigreifer eignen sich hervorragend für das Verladen und Sortieren verschiedener Materialien sowie den Abbruch von Gebäuden aus Holz und Mauerwerk.

Abnehmbare **Rotationsvorrichtung** für sachgemäße Verwendung von Tiltrotatoren (MG 1000).

Hydraulisches **360°-Drehwerk** zur optimalen Platzierung und präzisen Handhabung.

Integrierter **mechanischer Stopp** zur Reduzierung der Zylinderbelastung.

Die robusten **gelochten Schalen** bieten im Betrieb ausgezeichnete Sicht auf das Material.

Optionale **gezahnte Schneiden** für die Handhabung großer Blöcke und Steine (MG 400 – 1500).

MG-Reihe		MG 100	MG 200	MG 300	MG 400	MG 500	MG 800	MG 1000
Trägergeräteklasse ¹⁾	t	0,7 - 1,2	1,2 - 3	2 - 5	4 - 8	5 - 9	10 - 16	12 - 20
Dienstgewicht (drehbare Version) ²⁾	kg	90	175	290	450	460	825	1150
Produktgewicht (drehbare Version)	kg	71	155	255	384	396	752	950
Produktgewicht (statische Version)	kg	-	-	-	-	-	-	860
A	mm	620	630	750	880	880	1150	1265
B	mm	600	900	1187	1480	1585	1791	1900
C	mm	310	450	500	600	700	800	800
D	mm	-	-	-	-	-	-	990
F1	t	0,6	1,5	2,0	2,3	2,4	3,8	4,6
Ladevolumen	m ³	0,02	0,05	0,11	0,21	0,25	0,35	0,49
Öldurchfluss (Öffnen/Schließen)	l/min				35 - 50	35 - 50	70 - 100	85 - 120
Max. Betriebsdruck (Öffnen/Schließen)	bar	300	300	300	300	300	350	350
Öldurchfluss (Drehen)	l/min	3 - 5	5 - 10	5 - 10	10 - 15	10 - 15	20 - 25	20 - 25
Max. Betriebsdruck (Drehen)	bar	170	170	170	170	170	170	170



Unsere Multigreifer können jedes Material mit höchster Präzision handhaben. Sie packen fest zu und stellen eine nahezu konstante Schließkraft bereit.



Die Schneidmesser sind auswechselbar und wendbar.

Optionale **anschraubbare Seitenbleche** für die Handhabung feinkörnigen Materials und Schutts (MG 400 – 1500).



Möglichkeit zum Umschalten zwischen Rotation und **statischem Betrieb** und umgekehrt.

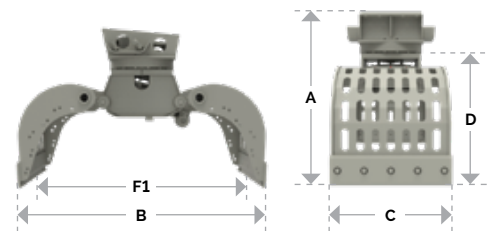

MG-Reihe

		MG 1500	MG 1800	MG 2300	MG 2700	MG 3000	MG 5000
Trägergeräteklasse ¹⁾	t	16 - 24	20 - 28	25 - 38	28 - 50	35 - 50	45 - 100
Dienstgewicht (drehbare Version) ²⁾	kg	1700	1800	2.280	2.750	3.250	5.300
Produktgewicht (drehbare Version)	kg	1485	1.619	2.080	2.574	3.000	5.000
Produktgewicht (statische Version)	kg	-	-	-	-	-	-
A	mm	1500	1500	1450	1635	1800	2.000
B	mm	2.100	2.100	2.300	2.270	2.460	3.000
C	mm	1.020	1.200	1.200	1.200	1.500	1.500
D	mm	-	-	-	-	-	-
F1	t	6,8	6,8	8,0	9,0	9,0	13,0
Ladevolumen	m ³	0,73	0,86	0,88	0,92	1,30	1,60
Öldurchfluss (Öffnen/Schließen)	l/min	120 - 170	150 - 170	160 - 180	180 - 200	180 - 200	280 - 300
Max. Betriebsdruck (Öffnen/Schließen)	bar	350	350	350	350	350	350
Öldurchfluss (Drehen)	l/min	30 - 35	30 - 35	30 - 35	30 - 35	30 - 35	50 - 60
Max. Betriebsdruck (Drehen)	bar	170	170	170	170	210	210

¹⁾ Gewichte gelten nur für Standard-Trägergeräte. Abweichungen sind vor dem Anbau mit Epiroc bzw. dem Hersteller des Trägergerätes abzustimmen.

²⁾ Anbaugerät mit mittelgroßer Adapterplatte.

Präzise und effektiv

Stahl- und Schrottscheren eignen sich hervorragend für das Schneiden von Stahlstrukturen auf Abbruchbaustellen und die Rückgewinnung von Metallträgern, Blechen und Kabeln auf Schrottplätzen.



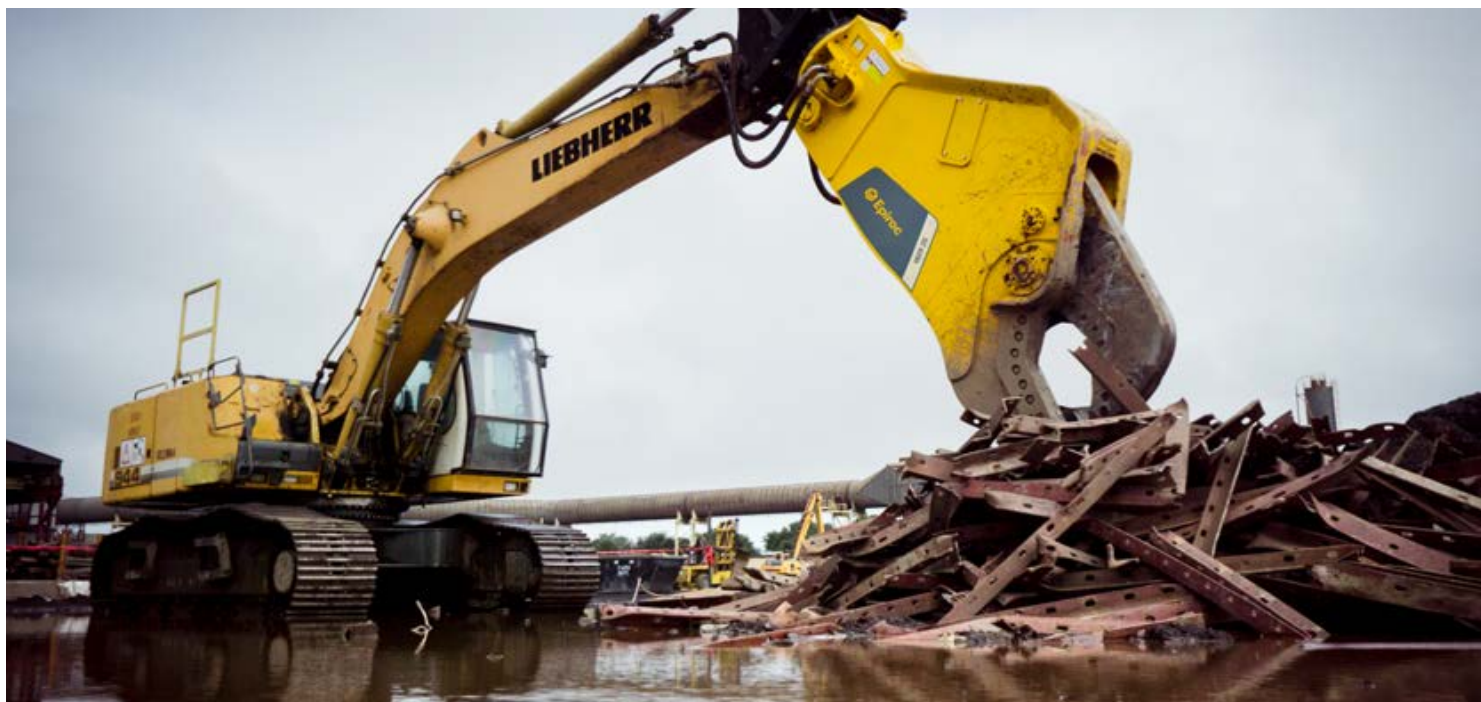

Das optimal geformte Zangenmaul schneidet mühelos Stahlteile jeder Größe, indem es das Material dorthin zwingt, wo die Schere die größte Kraft ausüben kann.

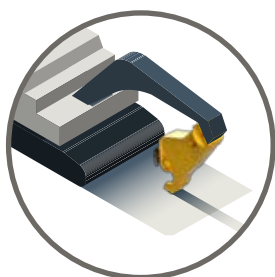

Am Ausleger montiertes zweites Element

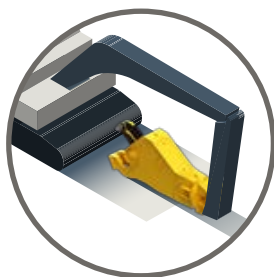

An der Stange montiertes drittes Element

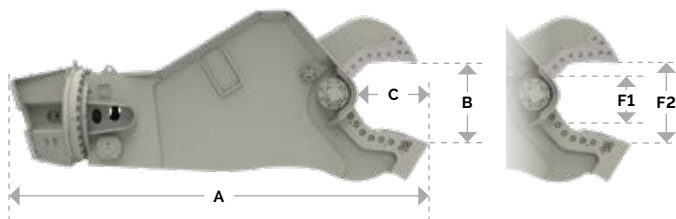

SC-Reihe		SC 270	SC 600	SC 2500	SC 3600	SC 4500 ³⁾	SC 6200 ³⁾	SC 8300 ³⁾
Trägergeräteklasse – am Ausleger montiert ¹⁾	t	2 - 4	4 - 6	16 - 30	20 - 38	25 - 55	30 - 55	45 - 65
Trägergeräteklasse – an der Stange montiert ¹⁾	t	4 - 6	6 - 9	21 - 35	32 - 50	38 - 60	50 - 75	65 - 110
Statische Version								
Dienstgewicht ²⁾	kg	-	-	2.550	3.830	4.480	6.460	8.310
Produktgewicht	kg	-	-	2.300	3.390	4.037	5.780	7.500
A	mm	-	-	2.235	2.880	3.220	3.555	4.230
B	mm	-	-	445	607	750	782	947
C	mm	-	-	416	544	625	701	903
Drehbare Version								
Dienstgewicht ²⁾	kg	380	650	2.750	4.030	4.880	6.860	9.060
Produktgewicht	kg	340	570	2.500	3.590	4.440	6.180	8.250
A	mm	1.350	1.900	2.596	3.106	3.568	3.903	4.730
B	mm	195	290	445	607	750	782	947
C	mm	200	290	416	544	625	701	903
Statische und drehbare Version								
F1	t	102	138	532	664	813	955	1.338
F2	t	36	46	130	156	168	201	242
Zykluszeit (Öffnen/Schließen)	Sek.	2,0 / 2,8	1,8 / 2,4	2,9 / 3,1	2,8 / 2,2	3,6 / 2,9	5,3 / 3,5	4,9 / 3,2
Öldurchfluss (Öffnen/Schließen)	l/min	100	120	240	450	450	450	750
Max. Betriebsdruck (Öffnen/Schließen)	bar	250	300	350	350	350	350	350
Öldurchfluss (Drehen)	l/min	15	20	50	50	50	50	50
Max. Betriebsdruck (Drehen)	bar	100	100	170	170	170	170	170

¹⁾ Gewichte gelten nur für Standard-Trägergeräte. Abweichungen sind vor dem Anbau mit Epiroc bzw. dem Hersteller des Trägergerätes abzustimmen.

²⁾ Anbaugerät mit mittelgroßer Adapterplatte.

³⁾ Ablassleitung erforderlich

Effektive Schrottsammlung

Hydro Magnete bieten die beste Möglichkeit, wertvollen Metallschrott vor Ort zu sammeln und in eine Einkommensquelle zu verwandeln. Sie schützen außerdem Arbeiter und Ausrüstung auf der Baustelle, indem sie den Boden frei von Metallstücken halten und damit sicherer machen.



Die Magnetisierung kann wahlweise hydraulisch oder elektrisch mittels einer **Funkfernsteuerung** kontrolliert werden.

Die eingebaute **LED-Statusanzeige** ermöglicht eine kontinuierliche Überwachung der Betriebszustände.



Eine **feste Magnetplatte** für Abbrucharbeiten und Baustellen und eine **bewegliche Magnetplatte** mit Kettenglied für die Massenbeladung auf Schrottplätzen.

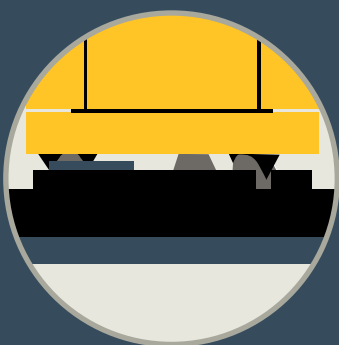

Der eingebaute **Stromerzeuger mit fortschrittlicher Steuerungstechnik** beschleunigt die Materialaufnahme durch Schnellmagnetisierung mit Impulsanregung und die Materialfreigabe durch automatische Abmagnetisierung mit Gegenspannung und Folgepulsierung.

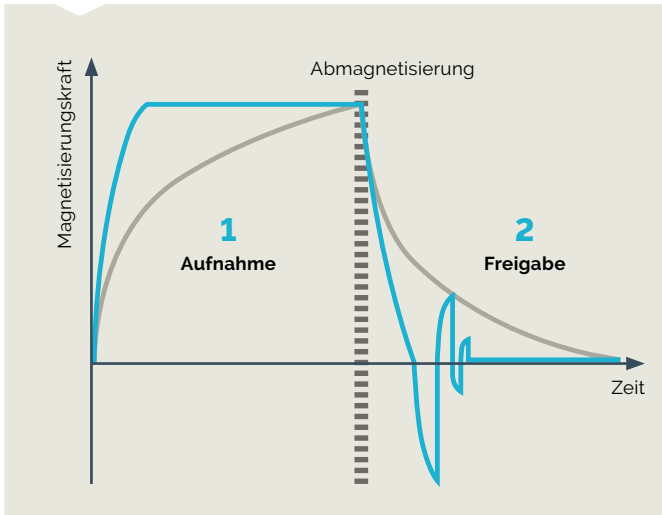

Durch die einfache Montage eignen sich die Hydro Magnete hervorragend für Abbruchbaustellen, Schrottplätze und Recycling-Einrichtungen.

HM-Reihe		HM 1500 ³⁾	HM 2000 ³⁾
Trägergeräteklasse ¹⁾	t	12 - 30	15 - 45
Dienstgewicht ²⁾	kg	1.550	2.000
Produktgewicht	kg	1.360	1.650
A (feste/abnehmbare Version)	mm	1.025 / 1.580	1.050 / 1.605
B	mm	280	305
C	mm	1.060	1.250
Stromerzeuger, Leistung	kW	13	13
Magnetkraft	kW	6	9
Abrisskraft	t	11,5	15,0
Maximale Last	t	5,8	7,5
Öldurchfluss (Aktivierung des Stromerzeugers)	l/min	90 - 250	90 - 250
Max. Betriebsdruck (Aktivierung des Stromerzeugers)	bar	350	350
Öldurchfluss (Aktivierung der Magnetplatte)	l/min	20	20
Max. Betriebsdruck (Aktivierung der Magnetplatte)	bar	50	50

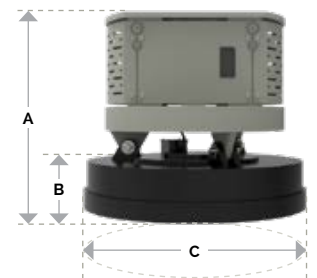

¹⁾ Gewichte gelten nur für Standard-Trägergeräte. Abweichungen sind vor dem Anbau mit Epiroc bzw. dem Hersteller des Trägergerätes abzustimmen.

²⁾ Anbaugerät mit mittelgroßer Adapterplatte.

³⁾ Ablassleitung erforderlich

Brecher im Einsatz

Unsere Backenbrecherlöffel erleichtern die Handhabung von Betonschutt, Abraum, Mauerwerk, Naturstein und Fels durch das Zerkleinern des Materials vor Ort.

Das **interne Zahnriemengetriebe** mit zwei leistungsfähigen **Hydraulikmotoren** als Antrieb ist schmaler gebaut. Seine Drehrichtung lässt sich zum Entfernen von eingeklemmtem Material umkehren

Schnelle Korngrößeneinstellung ohne Spezialwerkzeug dank intuitiver Funktion.

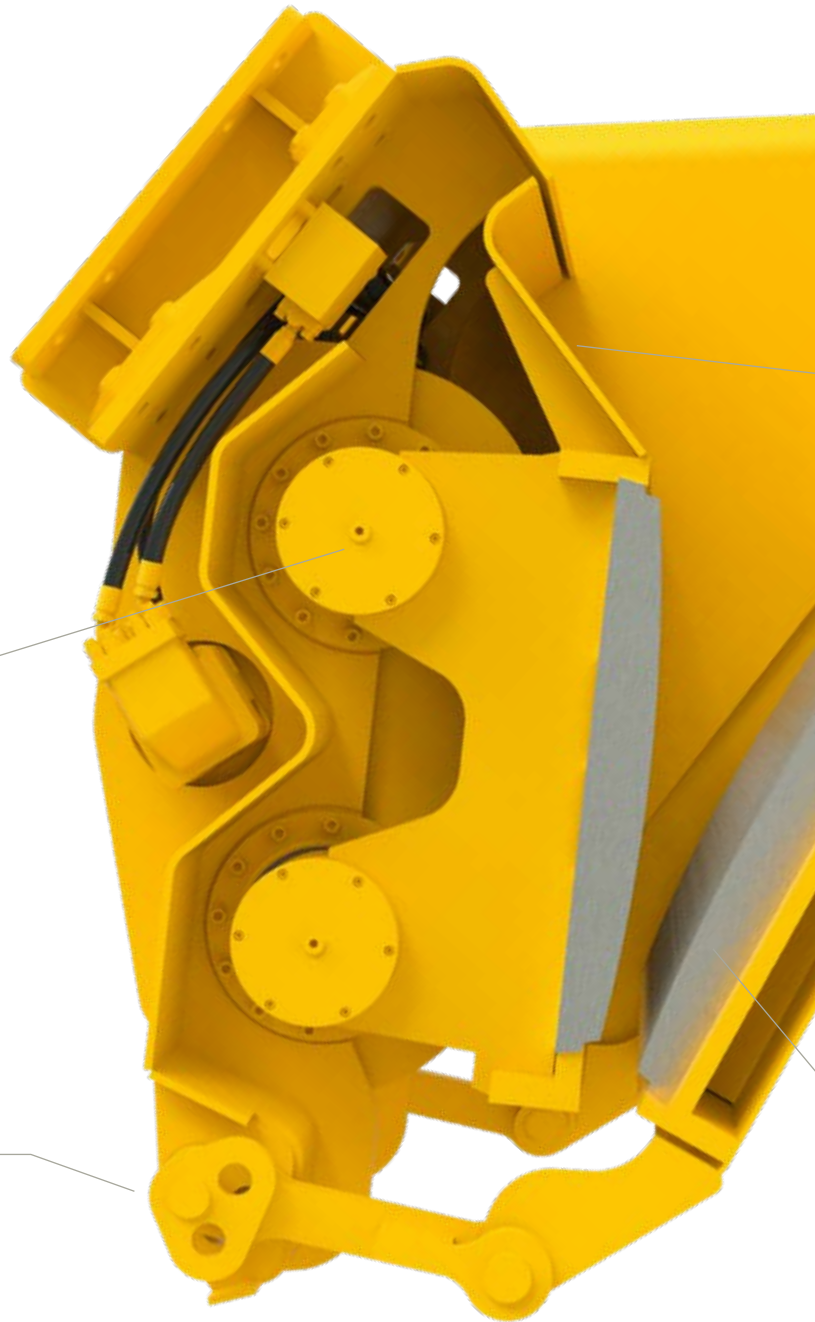

BC 2100
Korngrößen 20/40/60/90 mm



BC 2500/BC 3700/BC 5300
Korngrößen 20/45/70/95/125/150 mm



Zur Steigerung des Durchsatzes führt eine **bewegliche Gleitplatte** dem Brechmaul kontinuierlich Material zu.

Die **Brechplatten** können leicht vor Ort ausgewechselt werden.

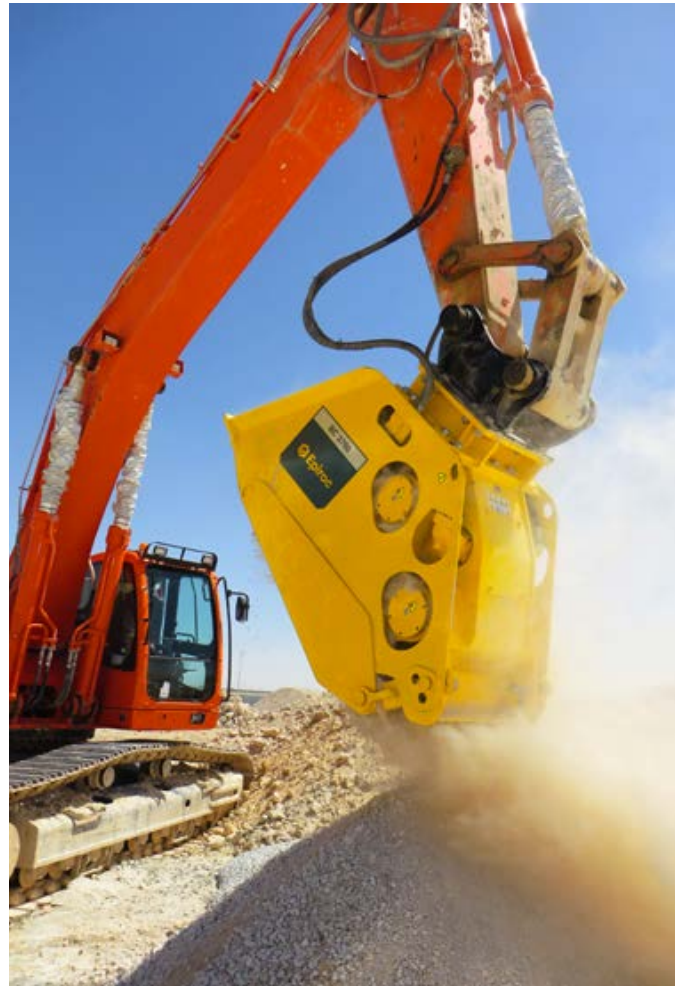

Unsere Backenbrecherlöffel verbinden niedrigen Wartungsbedarf mit hoher Leistung. Die Zerkleinerung vor Ort bedeutet außerdem geringere Transport- und Ablagekosten.

BC-Reihe		BC 2100 ³⁾	BC 2500 ³⁾	BC 3700 ³⁾	BC 5300 ³⁾
Trägergeräteklasse ¹⁾	t	18 - 28	22 - 30	28 - 38	35 - 54
Dienstgewicht ²⁾	kg	2.250	2.870	4.290	6.050
Produktgewicht	kg	2.120	2.670	4.000	5.700
A	mm	2.046	2.465	2.575	2.829
B	mm	1.311	1.500	1.600	1.700
C	mm	930	900	1.076	1.285
D	mm	400	420	420	465
E	mm	730	730	900	1.100
Ladevolumen	m ³	0,5	0,8	1,0	1,2
Öldurchfluss	l/min	140 - 160	160 - 180	180 - 200	300
Max. Betriebsdruck	bar	250	250	250	320

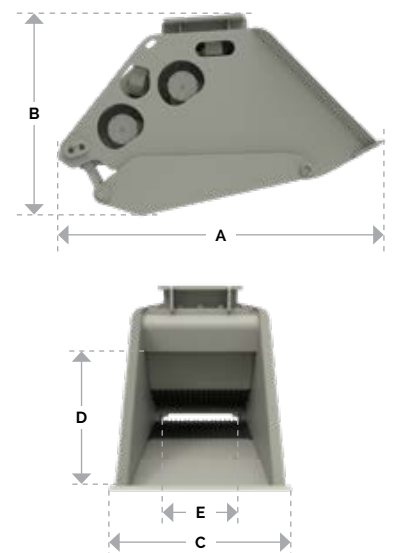

¹⁾ Gewichte gelten nur für Standard-Trägergeräte. Abweichungen sind vor dem Anbau mit Epiroc bzw. dem Hersteller des Trägergerätes abzustimmen.

²⁾ Anbaugerät mit mittelgroßer Adapterplatte.

³⁾ Ablassleitung erforderlich

Materialtrennung vor Ort

Sortieren und trennen Sie Steine, Betonbrocken und Recyclingmaterial schnell und präzise mit unseren leistungsstarken Sieblöffeln.

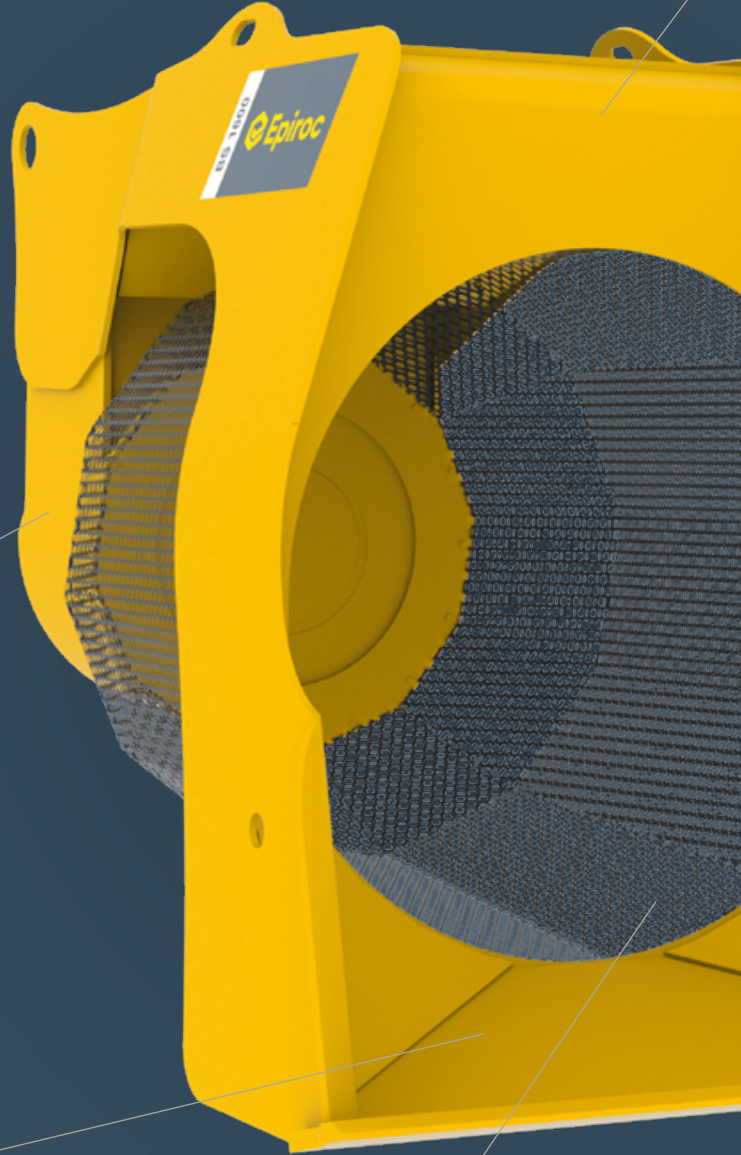

Das interne **Zahnriemengetriebe**, das von einem starken Hydraulikmotor angetrieben wird, erlaubt die Verwendung eines groß dimensionierten **Hauptrollenlagers** und optimiert die Produktivität.

Das **große Fassungsvermögen des Materialbehälters** ermöglicht eine maximale Aufnahme und damit eine konstante Materialzufuhr.

Extra **große sechseckige Körbe** und das **sechseckige Siebprofil** ermöglichen eine effiziente Materialtrennung.

Durch die Verwendung eines **besonders verschleißfesten Stahls** ist höchste Haltbarkeit auch unter härtesten Einsatzbedingungen gewährleistet.

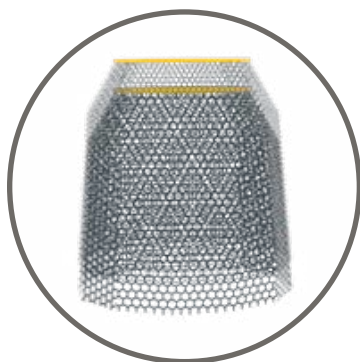



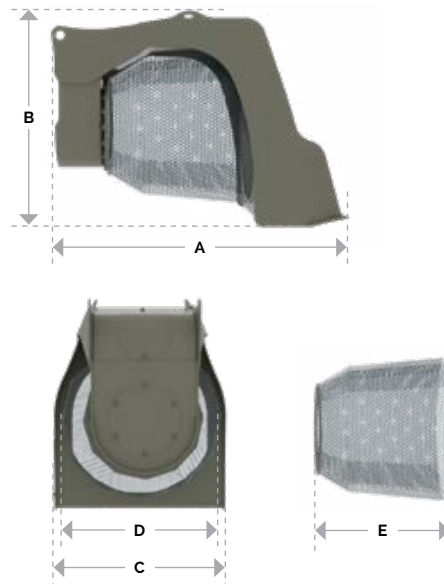

Stapelbare Siebkörbe mit unterschiedlichen Siebmaschengrößen: 20/30/40/50/60 und 80 mm

BS-Reihe		BS 1600	BS 2200
Trägergeräteklasse ¹⁾	t	18 - 25	24 - 38
Dienstgewicht ²⁾	kg	1.710	2.450
Produktgewicht	kg	1.550	2.200
A	mm	2.500	2.800
B	mm	1.700	2.000
C	mm	1.610	1.890
D	mm	1.300	1.600
E	mm	1.230	1.425
Ladevolumen	m ³	1,5	3
Öldurchfluss	l/min	160 - 180	180 - 200
Max. Betriebsdruck	bar	200	250



¹⁾ Gewichte gelten nur für Standard-Trägergeräte. Abweichungen sind vor dem Anbau mit Epiroc bzw. dem Hersteller des Trägergerätes abzustimmen.

²⁾ Anbaugerät mit mittelgroßer Adapterplatte.

-  facebook.com/epirocdemolition
-  facebook.com/epirocgroup
-  twitter.com/epirocgroup
-  instagram.com/epirocgroup
-  linkedin.com/company/epiroc

United in performance. Inspired by innovation.

Leistung eint uns, Innovation inspiriert uns und Engagement treibt uns kontinuierlich voran. Auf Epiroc können Sie zählen. Wir liefern Lösungen, mit denen Sie heute erfolgreich sind, und Technologie, die Sie morgen an die Spitze bringt.

epiroc.com

